



ΚΛΙΜΑΤΙΣΤΙΚΟ

ΑΠΕΙΚΟΝΙΣΗ ΤΗΛΕΧΕΙΡΙΣΤΗΡΙΟΥ

**Ο σχεδιασμός και οι προδιαγραφές μπορούν να αλλάξουν χωρίς προειδοποίηση,
για λόγους βελτίωσης του προϊόντος.
Για περισσότερες πληροφορίες επικοινωνήστε με την αντιπροσωπεία πωλήσεων
ή τον κατασκευαστή.**



FG EUROPE SA
128, VOULIAGMENIS AVE
16674 GLYFADA GREECE
Technical support email: fge.service@fgeurope.gr
TEL. +30 210 9696500
TEL. +30 210 9697450

Σας ευχαριστούμε πολύ που αγοράσατε το κλιματιστικό μας.
Διαβάστε προσεκτικά το παρόν εγχειρίδιο χρήστη πριν
χρησιμοποιήσετε το κλιματιστικό σας.

ΠΕΡΙΕΧΟΜΕΝΑ

Τεχνικά χαρακτηριστικά τηλεχειριστηρίου.....	1
Λειτουργία των πλήκτρων.....	2
Ενδείξεις οθόνης.....	6
Πώς να χρησιμοποιήσετε τα πλήκτρα.....	7
Λειτουργία AUTO/COOL.....	7
Λειτουργία DRY/FAN.....	8
Λειτουργία HEAT.....	9
Ρύθμιση λειτουργίας χρονοδιακόπτη.....	9
Χειρισμός του τηλεχειριστηρίου	13

Τεχνικά χαρακτηριστικά τηλεχειριστηρίου

Μοντέλο	RG70C/BGEF, RG70C1/BGEF, RG70F/BGEF
Ονομαστική τάση	3.0V(Ξηρές μπαταρίες R03/LR03)
Περιοχή λήψης σήματος	8m
Περιβάλλον	-5°C~60°C

Λειτουργία των πλήκτρων

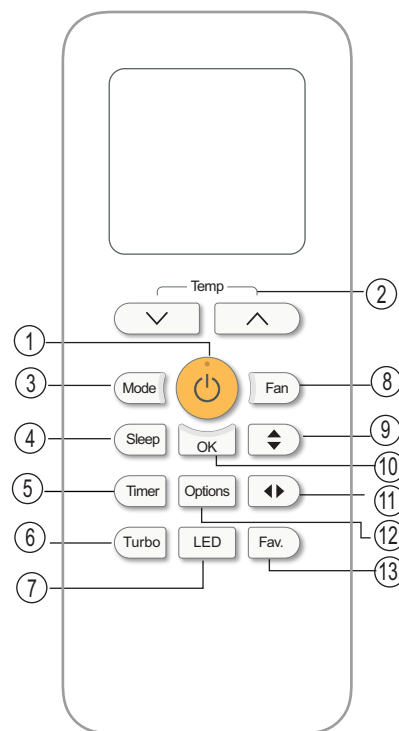

RG70C/BGEF
RG70C1/BGEF

- Πλήκτρο ON/OFF ()**
Το πλήκτρο αυτό θέτει σε λειτουργία (ON) ή εκτός λειτουργίας (OFF) το σύστημα κλιματισμού.
- Πλήκτρο Temp Up ()**
Πατήστε αυτό το πλήκτρο για να αυξήσετε την καθορισμένη θερμοκρασία ή τις ώρες ρύθμισης του χρονοδιακόπτη
Πλήκτρο Temp Down ()
Push this button to decrease the set temperature or Timer setting hours.
- Σημείωση:**
Όταν το κλιματιστικό λειτουργεί σε ρύθμιση θέρμανσης με καθορισμένη θερμοκρασία 17°C, πατήστε το πλήκτρο για δύο φορές συνεχόμενα για να ενεργοποιήσετε τη θέρμανση κατά 8 βαθμούς. Η οθόνη της εσωτερικής μονάδας δείχνει «FP»
- Πλήκτρο κατάστασης λειτουργίας**
Πατήστε αυτό το πλήκτρο για να αλλάξετε τη ρύθμιση του κλιματιστικού διαδοχικά ως εξής:

ΣΗΜΕΙΩΣΗ: Μην επιλέξετε τη λειτουργία HEAT, αν ο τύπος του μηχανήματος που αγοράσατε είναι μόνο για ψύξη. Η λειτουργία θέρμανσης δεν υποστηρίζεται από τη συσκευή που είναι μόνο για ψύξη.
- Πλήκτρο Sleep (αδρανοποίησης) (ισχύει για το RG70C(1)/BGEF)**
Χρησιμοποιείται για την ενεργοποίηση/την ακύρωση της λειτουργίας Sleep. Μπορεί να διατηρήσει την πιο άνετη θερμοκρασία εξοικονομώντας ενέργεια. Αυτή η λειτουργία διατίθεται μόνο στις λειτουργίες COOL, HEAT ή AUTO. Για λεπτομέρειες, βλ. «Λειτουργία αδράνειας» στο «ΕΓΧΕΙΡΙΔΙΟ ΧΡΗΣΤΗ»
- Πλήκτρο ECO (οικονομικής λειτουργίας) (ισχύει για το RG70F/BGEF)**
Χρησιμοποιείται για την είσοδο στη λειτουργία εξοικονόμησης ενέργειας. Στη λειτουργία ψύξης, πατήστε αυτό το πλήκτρο και το τηλεχειριστήριο θα ρυθμίσει αυτόματα τη θερμοκρασία στους 24°C, την ταχύτητα ανεμιστήρα στο Auto για να εξοικονομήσει ενέργεια (αλλά μόνο αν η καθορισμένη θερμοκρασία είναι μικρότερη από 24°C). Αν η καθορισμένη θερμοκρασία είναι από 24°C ως 30°C, πατήστε το πλήκτρο ECO και η ταχύτητα του ανεμιστήρα θα μεταβεί στο Auto, αλλά η καθορισμένη θερμοκρασία θα παραμείνει αμετάβλητη.

Λειτουργία των πλήκτρων

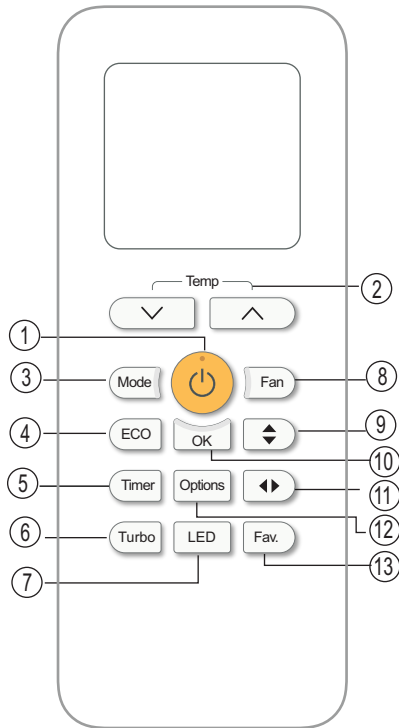

RG70F/BGEF

ΣΗΜΕΙΩΣΗ:

- Αν πατήσετε το πλήκτρο **ON/OFF**, αν αλλάξετε τη ρύθμιση λειτουργίας ή αν ρυθμίσετε τη θερμοκρασία κάτω από τους 24°C, η λειτουργία ECO θα απενεργοποιηθεί.

- Στη λειτουργία ECO, η καθορισμένη θερμοκρασία πρέπει να είναι από 24°C και πάνω. Αυτό ενδέχεται να προκαλέσει ανεπαρκή ψύξη. Αν δεν νιώθετε άνετα, απλά πατήστε ξανά το πλήκτρο ECO για να την απενεργοποιήσετε.

5 Πλήκτρο TIMER (Χρονοδιακόπτης)

Πατώντας αυτό το πλήκτρο εκκινείτε την ακολουθία χρόνου αυτόματης ενεργοποίησης/ αυτόματης απενεργοποίησης.

6 Πλήκτρο Turbo

Η λειτουργία TURBO δίνει τη δυνατότητα στη μονάδα να λειτουργεί με τη μέγιστη ισχύ προκειμένου να φτάσει στην επιθυμητή θερμοκρασία το συντομότερο δυνατόν.

- Όταν πιέζετε το πλήκτρο **TURBO** σε τρόπο λειτουργίας COOL, η μονάδα θα βγάξει κρύο αέρα με τη ρύθμιση μέγιστου αέρα για να ξεκινήσει άμεσα η διαδικασία ψύξης.

- Όταν πιέζετε το πλήκτρο **TURBO** σε τρόπο λειτουργίας HEAT, για μονάδες με ηλεκτρικά θερμαντικά στοιχεία, ο ηλεκτρικός θερμαντήρας θα ενεργοποιηθεί και θα ξεκινά άμεσα η διαδικασία θέρμανσης.

7 Πλήκτρο LED

Αν είστε ευαίσθητοι στο φως όταν πηγαίνετε για ύπνο, μπορείτε να πατήσετε το πλήκτρο LED για να απενεργοποιήσετε την οθόνη LED στην εσωτερική μονάδα. Πιέστε ξανά το πλήκτρο για να την ενεργοποιήσετε πάλι.

8 Πλήκτρο Fan

Χρησιμοποιείται για επιλογή της ταχύτητας του ανεμιστήρα σε τέσσερα στάδια:

→ AUTO → LOW → MED → HIGH

ΣΗΜΕΙΩΣΗ:

- Στη λειτουργία AUTO ή DRY, δεν μπορείτε να αλλάξετε την ταχύτητα του ανεμιστήρα.
- Πατήστε παρατεταμένα αυτό το πλήκτρο για τουλάχιστον 2 δευτερόλεπτα για να ενεργοποιήσετε/ απενεργοποιήσετε την **αθόρυβη** λειτουργία. Λόγω της λειτουργίας χαμηλής συχνότητας του συμπιεστή, αυτό μπορεί να προκαλέσει ανεπαρκή απόδοση ψύξης και θέρμανσης (εφαρμόζεται μόνο σε κλιματιστικά με τη δυνατότητα αθόρυβης λειτουργίας)
- Η αθόρυβη λειτουργία ακυρώνεται αν πατήσετε το πλήκτρο Fan, MODE, Sleep, ON/OFF, ECO ή Turbo

3

Λειτουργία των πλήκτρων

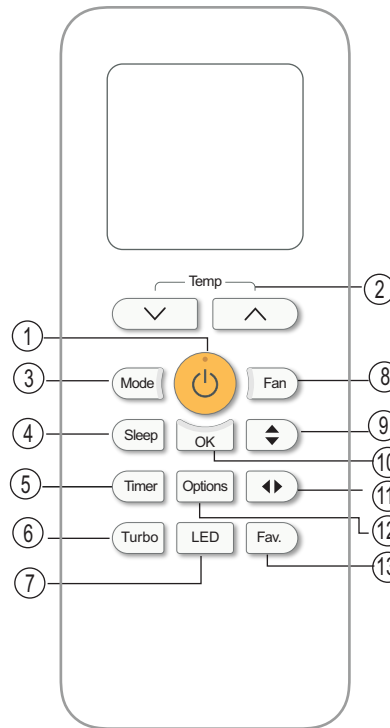

RG70C/BGEF
RG70C1/BGEF

9 Πλήκτρο Swing

Χρησιμοποιείται για την έναρξη ή τη διακοπή της κίνησης της οριζόντιας περσίδας ή για τη ρύθμιση της επιθυμητής κατεύθυνσης της ροής αέρα προς τα πάνω/κάτω. Η περσίδα μετακινείται κατά γωνία 6 μοιρών με κάθε πάτημα. Αν συνεχίσετε να πατάτε αυτό το πλήκτρο για πάνω από 2 δευτερόλεπτα, η περσίδα αιωρείται αυτόματα πάνω-κάτω

10 Πλήκτρο OK

Χρησιμοποιείται για επιβεβαίωση των προαιρετικών λειτουργιών

11 Πλήκτρο Swing

Χρησιμοποιείται για τη διακοπή ή την εκκίνηση της κατακόρυφης κίνησης της περσίδας και τη ρύθμιση της επιθυμητής κατεύθυνσης της ροής του αέρα (αριστερά/ δεξιά). Η περσίδα μετακινείται κατά γωνία 6 μοιρών με κάθε πάτημα. Αν συνεχίσετε να πατάτε αυτό το πλήκτρο για πάνω από 2 δευτερόλεπτα, η περσίδα αιωρείται αυτόματα αριστερά-δεξιά.

12 Πλήκτρο επιλογών

Πατήστε αυτό το πλήκτρο για να επιλέξετε τη λειτουργία του κλιματιστικού διαδοχικά ως εξής:

→ Fresh → Follow me → Comfort → Self clean

Πατήστε το πλήκτρο Options (επιλογές) για να επιλέξετε την επιθυμητή λειτουργία, το επιλεγμένο σύμβολο θα αναβοσβήνει στην περιοχή οθόνης, κατόπιν πατήστε OK για επιβεβαίωση.

* Λειτουργία FRESH ()

Όταν ενεργοποιείται η λειτουργία FRESH, ο ιονιστής/ο συλλέκτης σκόνης Plasma (ανάλογα με το μοντέλο) ενεργοποιείται και βοηθά στην απομάκρυνση της γύρης και των ακαθαρσιών από τον αέρα.

* Λειτουργία «FOLLOW ME» ()

Όταν είναι ενεργοποιημένη η λειτουργία Follow Me, η οθόνη του τηλεχειριστηρίου δείχνει την πραγματική θερμοκρασία στη θέση όπου βρίσκεται. Το τηλεχειριστήριο θα στέλνει αυτό το σήμα στο κλιματιστικό σε διαστήματα των 3 λεπτών έως ότου πατήσετε και πάλι το πλήκτρο FOLLOW ME.

* Λειτουργία Comfort ()

Όταν είναι ενεργοποιημένη η λειτουργία Comfort, το κλιματιστικό θα ρυθμιστεί αυτόματα στους 23°C. Δεν είναι διαθέσιμη στη λειτουργία ανεμιστήρα.

4

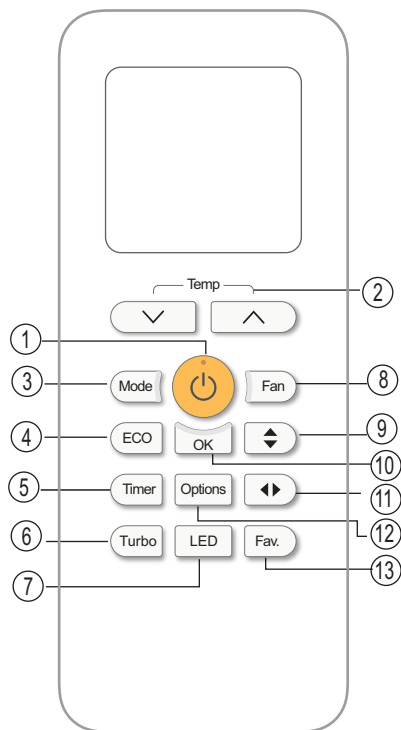

RG70F/BGEF

***Λειτουργία SELF CLEAN(☼)**

Στη λειτουργία SELF CLEAN, το κλιματιστικό καθαρίζει και στεγνώνει αυτόματα τον εξατμιστή και τον διατηρεί φρέσκο για την επόμενη λειτουργία. Δεν είναι διαθέσιμη στη λειτουργία θέρμανσης ή ανεμιστήρα. (Το * δείχνει τις προαιρετικές λειτουργίες)

13 Πλήκτρο Fav.

- Χρησιμοποιείται για να αποκαταστήσει τις τρέχουσες ρυθμίσεις ή να επαναφέρει τις προηγούμενες ρυθμίσεις.
- Την πρώτη φορά που συνδέετε τη μονάδα με το ρεύμα, αν πιέσετε το πλήκτρο Fav. , η μονάδα θα λειτουργεί σε κατάσταση λειτουργίας AUTO, 26°C, και η ταχύτητα του ανεμιστήρα θα είναι Auto.
- Πιέστε αυτό το πλήκτρο όταν το τηλεχειριστήριο είναι ενεργοποιημένο. Το σύστημα θα επανέλθει αυτόματα στις προηγούμενες ρυθμίσεις, που περιλαμβάνουν τον τρόπο λειτουργίας, τη ρύθμιση της θερμοκρασίας, το επίπεδο της ταχύτητας του ανεμιστήρα και τη λειτουργία αδράνειας (εάν είναι ενεργοποιημένη).
- Εάν το πιέσετε για πάνω από 2 δευτερόλεπτα, το σύστημα θα αποκαταστήσει αυτόματα τις τρέχουσες ρυθμίσεις λειτουργίας που περιλαμβάνουν τον τρόπο λειτουργίας, τη ρύθμιση της θερμοκρασίας, το επίπεδο της ταχύτητας του ανεμιστήρα και τη λειτουργία αδράνειας (εάν είναι ενεργοποιημένη).

ΣΗΜΕΙΩΣΗ:

- Ο σχεδιασμός των πλήκτρων βασίζεται στο τυπικό μοντέλο και μπορεί να διαφέρει ελαφρώς από εκείνο που αγοράσατε. Το πραγματικό σχήμα υπερσχύει.
- Όλες οι λειτουργίες που περιγράφονται πραγματοποιούνται από τη μονάδα. Αν η μονάδα δεν έχει αυτό το χαρακτηριστικό, δεν πραγματοποιείται η αντίστοιχη λειτουργία όταν πατάτε το σχετικό πλήκτρο του τηλεχειριστηρίου.
- Όταν υπάρχουν μεγάλες διαφορές μεταξύ της «Εικόνας τηλεχειριστηρίου» και του «ΕΓΧΕΙΡΙΔΙΟΥ ΧΡΗΣΤΗ» για την περιγραφή της λειτουργίας, υπερσχύει η περιγραφή του ΕΓΧΕΙΡΙΔΙΟΥ ΧΡΗΣΤΗ.

Ενδείξεις οθόνης

Οι πληροφορίες εμφανίζονται όταν το τηλεχειριστήριο είναι ενεργοποιημένο.

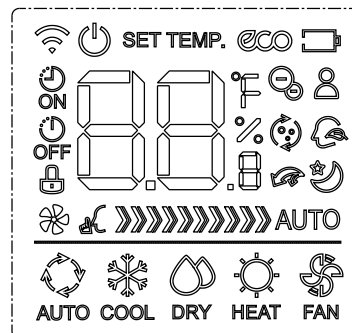

Ένδειξη τρόπου λειτουργίας



AUTO COOL DRY HEAT FAN

- Εμφανίζεται όταν μεταδίδονται δεδομένα.
- Εμφανίζεται όταν το τηλεχειριστήριο είναι ON.
- Εμφανίζεται στον τρόπο λειτουργίας ECO
- Προβολή μπαταρίας (ανίχνευση χαμηλής στάθμης μπαταρίας)
- Εμφανίζεται όταν έχει ρυθμιστεί η ώρα TIMER ON.
- Εμφανίζεται όταν έχει ρυθμιστεί η ώρα TIMER OFF.
- Δεν είναι διαθέσιμο για αυτή τη μονάδα
- Εμφανίζεται όταν είναι ενεργοποιημένη η λειτουργία Silent
- Προβολή καθορισμένης θερμοκρασίας ή θερμοκρασίας δωματίου ή χρόνου στη ρύθμιση TIMER.
- Δηλώνει ότι το κλιματιστικό λειτουργεί με τον τρόπο Follow me
- Εμφανίζεται όταν επιλέγεται η λειτουργία Fresh
- Εμφανίζεται όταν επιλέγεται η λειτουργία Self clean
- Εμφανίζεται όταν επιλέγεται η λειτουργία Comfort
- Εμφανίζεται στον τρόπο λειτουργίας Sleep.
- Δεν είναι διαθέσιμο για αυτή τη μονάδα

Ένδειξη ταχύτητας ανεμιστήρα

- Χαμηλή ταχύτητα
- Μεσαία ταχύτητα
- Υψηλή ταχύτητα
- AUTO** Αυτόματη ταχύτητα ανεμιστήρα

Σημείωση:

Όλες οι ενδείξεις της εικόνας αποσκοπούν στην πληρέστερη παρουσίαση της οθόνης. Κατά τη λειτουργία, στην οθόνη εμφανίζονται μόνο τα αντίστοιχα σύμβολα των λειτουργιών.

Πώς να χρησιμοποιήσετε τα πλήκτρα

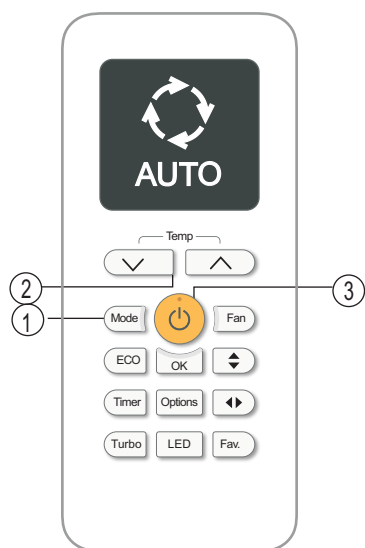

Αυτόματη λειτουργία (AUTO)

ΡΥΘΜΙΣΗ ΘΕΡΜΟΚΡΑΣΙΑΣ

Το εύρος τιμών θερμοκρασίας λειτουργίας για τις μονάδες είναι 17-30°C. Μπορείτε να αυξήσετε ή να μειώσετε την καθορισμένη θερμοκρασία κατά βήματα του 1°C.

Στη λειτουργία **AUTO**, η μονάδα επιλέγει αυτόματα τη λειτουργία COOL, FAN, HEAT ή DRY, ανάλογα με την καθορισμένη θερμοκρασία.

1. Πατήστε το πλήκτρο **MODE** για να επιλέξετε τη λειτουργία Auto.
2. Ορίστε την επιθυμητή θερμοκρασία με το πλήκτρο **Temp** ∨ ή **Temp** ∧

3. Πατήστε το πλήκτρο **ON/OFF** για να ενεργοποιήσετε τη μονάδα

ΣΗΜΕΙΩΣΗ: Το FAN SPEED (ταχύτητα ανεμιστήρα) δεν μπορεί να επιλεγεί στη λειτουργία Auto.

Λειτουργία COOL

1. Πατήστε το πλήκτρο **MODE** για να επιλέξετε τη λειτουργία **COOL**.
2. Ορίστε την επιθυμητή θερμοκρασία με το πλήκτρο **Temp** ∨ ή **Temp** ∧.
3. Πατήστε το πλήκτρο **FAN** για να επιλέξετε την ταχύτητα του ανεμιστήρα: AUTO, LOW, MED ή HIGH.
4. Πατήστε το πλήκτρο **ON/OFF** για να ενεργοποιήσετε τη μονάδα.

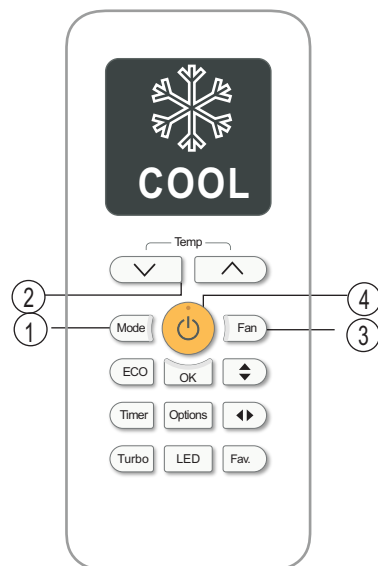

7

Πώς να χρησιμοποιήσετε τα πλήκτρα

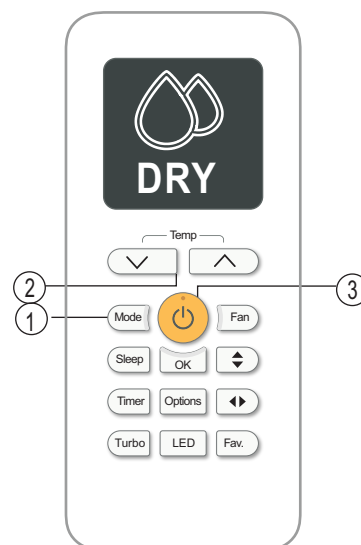

Λειτουργία αφύγρανσης (DRY)

1. Πιέστε το πλήκτρο **MODE** για να επιλέξετε τη λειτουργία DRY.
2. Ορίστε την επιθυμητή θερμοκρασία με το πλήκτρο **Temp** ∨ ή **Temp** ∧
3. Πατήστε το πλήκτρο **ON/OFF** για να ενεργοποιήσετε τη μονάδα.

ΣΗΜΕΙΩΣΗ: Η λειτουργία **FAN SPEED** δεν μπορεί να μεταβληθεί στη λειτουργία **DRY**.

Λειτουργία FAN (Ανεμιστήρας)

1. Πατήστε το πλήκτρο **MODE** για να επιλέξετε τη λειτουργία FAN.
2. Πατήστε το πλήκτρο **FAN** για να επιλέξετε την ταχύτητα του ανεμιστήρα: AUTO, LOW, MED ή HIGH.
3. Πατήστε το πλήκτρο **ON/OFF** για να ενεργοποιήσετε τη μονάδα.

ΣΗΜΕΙΩΣΗ: Δεν μπορείτε να ρυθμίσετε τη θερμοκρασία στη λειτουργία FAN. Επομένως, η οθόνη LCD του τηλεχειριστηρίου σας δεν εμφανίζει τη θερμοκρασία.

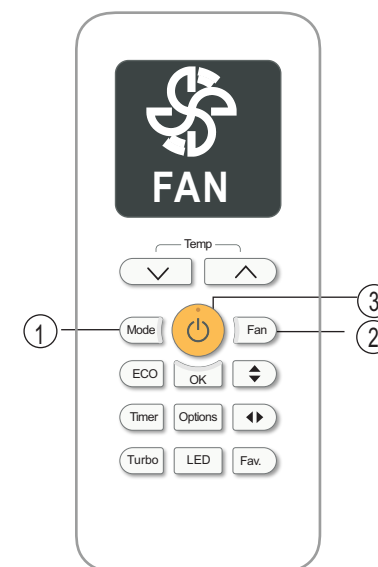

8

Πώς να χρησιμοποιήσετε τα πλήκτρα

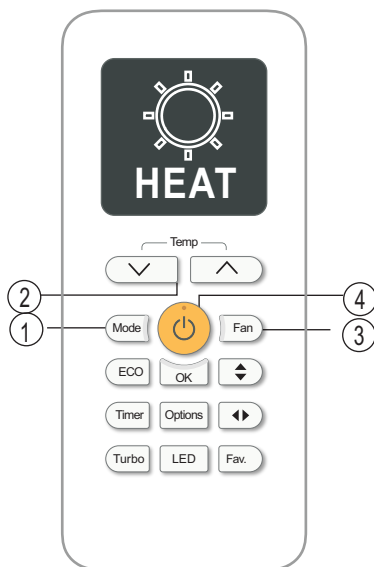

Λειτουργία HEAT

1. Πατήστε το πλήκτρο **MODE** για να επιλέξετε τη λειτουργία **HEAT**.
2. Ορίστε την επιθυμητή θερμοκρασία με το πλήκτρο **Temp** ↓ ή **Temp** ↑
3. Πατήστε το πλήκτρο **FAN** για να επιλέξετε την ταχύτητα του ανεμιστήρα: AUTO, LOW, MED ή HIGH.
4. Πατήστε το πλήκτρο **ON/OFF** για να ενεργοποιήσετε τη μονάδα.

ΣΗΜΕΙΩΣΗ: Καθώς πέφτει η εξωτερική θερμοκρασία, η απόδοση της λειτουργίας HEAT της μονάδας σας ενδέχεται να επηρεαστεί. Σε αυτές τις περιπτώσεις, σας συνιστούμε να χρησιμοποιήσετε το κλιματιστικό σε συνδυασμό με κάποια άλλη συσκευή θέρμανσης.

Ρύθμιση λειτουργίας χρονοδιακόπτη

Η μονάδα κλιματισμού σας διαθέτει δύο λειτουργίες που σχετίζονται με το χρονοδιακόπτη:

- Η λειτουργία **TIMER ON** ρυθμίζει τον χρόνο μετά τον οποίο η μονάδα ενεργοποιείται αυτόματα.
- Η λειτουργία **TIMER OFF** ρυθμίζει το χρόνο μετά τον οποίο η μονάδα απενεργοποιείται αυτόματα.

Λειτουργία TIMER ON

Η λειτουργία **TIMER ON** σας επιτρέπει να ορίζετε ένα χρονικό διάστημα ύστερα από το οποίο η μονάδα ενεργοποιείται αυτόματα, π.χ. όταν επιστρέψετε στο σπίτι σας από τη δουλειά.

9

1. Πιέστε το πλήκτρο **Timer**. Η ένδειξη λειτουργίας χρονοδιακόπτη "ON" εμφανίζεται και αναβοσβήνει. Εκ προεπιλογής, στην οθόνη θα εμφανιστεί το τελευταίο χρονικό διάστημα που ορίσατε, καθώς και το σύμβολο «h» (το οποίο δηλώνει τις ώρες).

Σημείωση: Αυτός ο αριθμός δηλώνει το χρόνο που θα περάσει μέχρι να ενεργοποιηθεί η μονάδα.

Π.χ., αν ρυθμίσετε το **TIMER ON** στις 2 ώρες, στην οθόνη θα εμφανιστεί «2.0h» και η μονάδα θα ενεργοποιηθεί ύστερα από 2 ώρες.

2. Πιέστε το πλήκτρο **Temp** ↓ ή ↑ για να ορίσετε τον χρόνο που επιθυμείτε να ενεργοποιηθεί η μονάδα.
3. Περιμένετε για 2 δευτερόλεπτα και η λειτουργία **TIMER ON** θα ενεργοποιηθεί. Κατόπιν, στην ψηφιακή οθόνη του τηλεχειριστηρίου σας θα εμφανιστεί ξανά η ένδειξη της θερμοκρασίας.

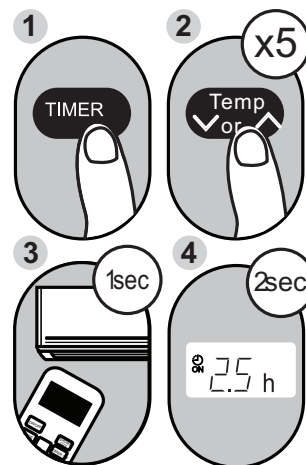

Παράδειγμα: Ρύθμιση ενεργοποίησης μονάδας ύστερα από 2,5 ώρες.

Λειτουργία TIMER OFF

Η λειτουργία **TIMER OFF** σας επιτρέπει να ορίζετε ένα χρονικό διάστημα μετά το οποίο η μονάδα απενεργοποιείται αυτόματα, π.χ. όταν ξυπνάτε.

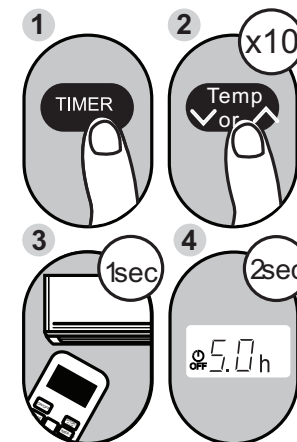

Παράδειγμα: Ρύθμιση απενεργοποίησης μονάδας ύστερα από 5 ώρες.

ΣΗΜΕΙΩΣΗ: Όταν ρυθμίζετε τις λειτουργίες **TIMER ON** ή **TIMER OFF**, για έως 10 ώρες, ο χρόνος θα αυξάνεται κατά βήματα των 30 λεπτών με κάθε πάτημα. Ύστερα από 10 ώρες και ως τις 24, θα αυξάνεται κατά βήματα της 1 ώρας. Ο χρονοδιακόπτης μηδενίζεται ύστερα από 24 ώρες.

Μπορείτε να απενεργοποιήσετε και τις δύο λειτουργίες, ρυθμίζοντας τον αντίστοιχο χρονοδιακόπτη στο «0,0h».

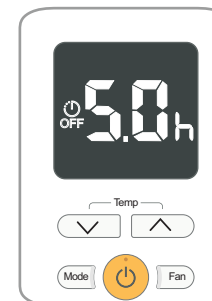

Συνεχίστε να πατάτε το πλήκτρο **Temp** ↓ ή ↑ μέχρι να φθάσετε στο επιθυμητό χρονικό διάστημα.

10

Ταυτόχρονη ρύθμιση του TIMER ON και του TIMER OFF

Έχετε υπόψη ότι τα χρονικά διαστήματα που ρυθμίζετε για τις δύο λειτουργίες αναφέρονται σε ώρες μετά την τρέχουσα ώρα. Για παράδειγμα, έστω ότι η τρέχουσα ώρα είναι 13:00, και θέλετε η μονάδα να ενεργοποιηθεί αυτόματα στις 19:00. Θέλετε να λειτουργεί για 2 ώρες και στη συνέχεια να απενεργοποιηθεί αυτόματα στις 21:00.

Θα πρέπει να κάνετε τα εξής:

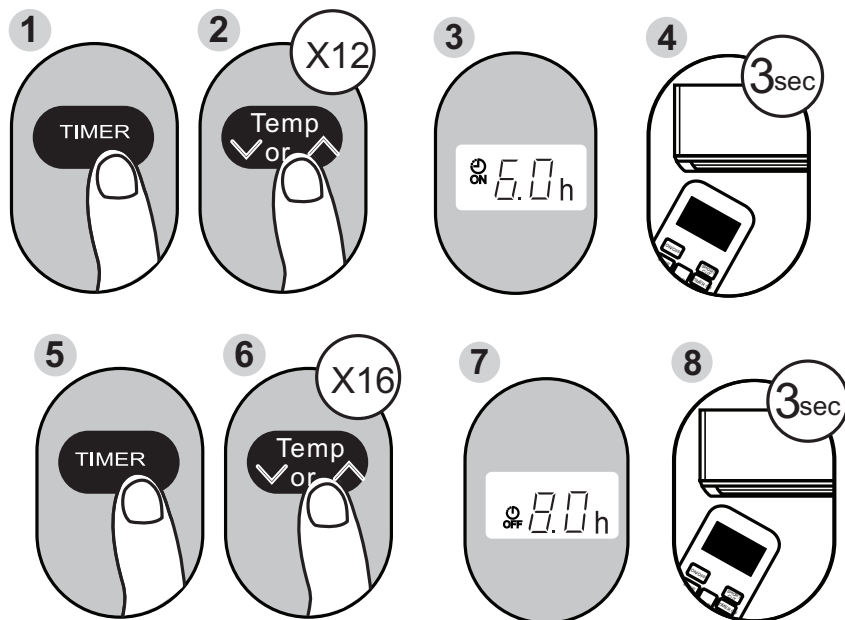

Παράδειγμα: Ρύθμιση της μονάδας για να ενεργοποιηθεί ύστερα από 6 ώρες, να λειτουργήσει για 2 ώρες και στη συνέχεια να απενεργοποιηθεί (βλ. παρακάτω σχήμα)

Οθόνη τηλεχειριστηρίου

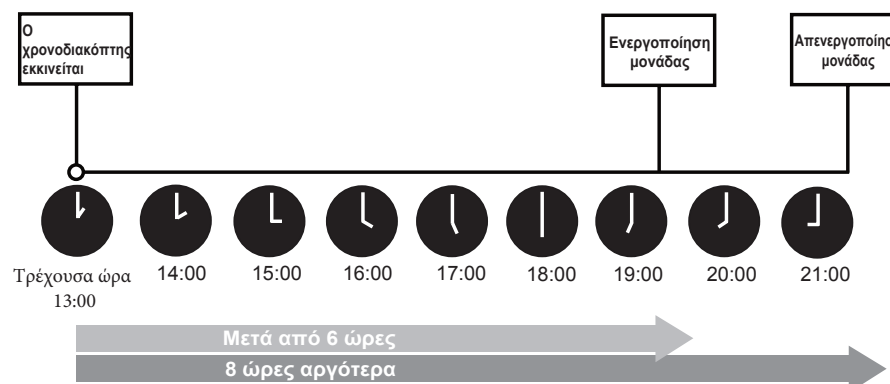
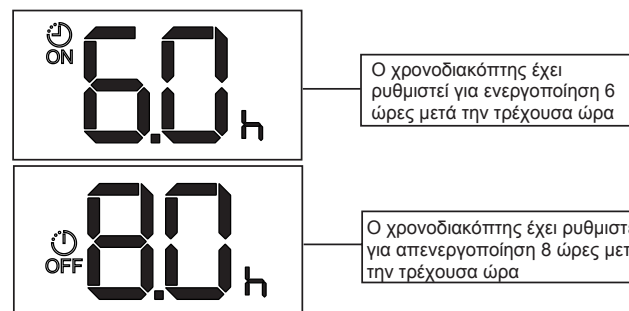

Χειρισμός του τηλεχειριστηρίου

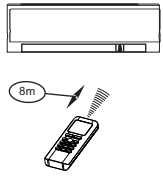

Εντοπισμός τηλεχειριστηρίου.

- Χρησιμοποιήστε το τηλεχειριστήριο σε απόσταση 8 μέτρων από τη συσκευή, δείχνοντας προς το δέκτη. Η λήψη επιβεβαιώνεται με ήχο «μπιπ».

▲ ΠΡΟΣΟΧΗ

- Το κλιματιστικό δεν θα λειτουργεί αν κουρτίνες, πόρτες ή άλλα υλικά μπλοκάρουν τα σήματα από το τηλεχειριστήριο προς την εσωτερική μονάδα.
- Μην αφήσετε υγρά να πέσουν επάνω στο τηλεχειριστήριο. Μην εκθέσετε το τηλεχειριστήριο άμεσα στο ηλιακό φως ή σε θερμότητα.
- Αν ο δέκτης σήματος υπερύθρων στην εσωτερική μονάδα εκτεθεί άμεσα στο ηλιακό φως, το κλιματιστικό ενδέχεται να μη λειτουργεί σωστά. Χρησιμοποιείτε κουρτίνες για να μην αφήνετε το ηλιακό φως να πέφτει επάνω στο δέκτη.
- Αν άλλες ηλεκτρικές συσκευές αντιδρούν στο τηλεχειριστήριο, μετακινήστε αυτές τις συσκευές ή επικοινωνήστε με τον έμπορο της περιοχής σας.
- Μην αφήνετε το τηλεχειριστήριο να πέφτει. Να το χειρίζεστε με προσοχή.
- Μην τοποθετείτε βαριά αντικείμενα πάνω στο τηλεχειριστήριο και μην πατάτε πάνω του.

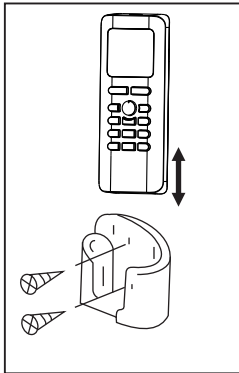

Χρήση της βάσης του τηλεχειριστηρίου (προαιρετικά)

- Το τηλεχειριστήριο μπορεί να τοποθετηθεί σε έναν τοίχο ή μια κολόνα μέσω της βάσης του τηλεχειριστηρίου (δεν παρέχεται, πωλείται ξεχωριστά).
- Πριν εγκαταστήσετε το τηλεχειριστήριο, βεβαιωθείτε ότι το κλιματιστικό λαμβάνει σωστά τα σήματα.
- Εγκαταστήστε το τηλεχειριστήριο με δύο βίδες.
- Για την εγκατάσταση ή την αφαίρεση του τηλεχειριστηρίου, μετακινήστε το πάνω ή κάτω στη βάση.

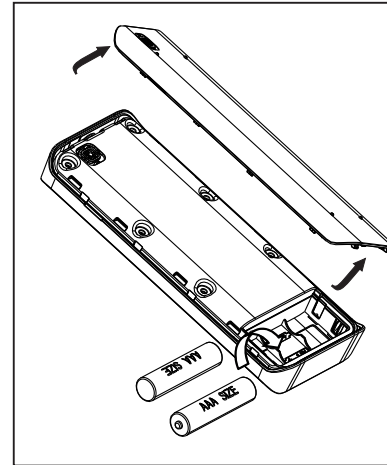

Αντικατάσταση μπαταριών

Οι παρακάτω περιπτώσεις υποδηλώνουν εξαντλημένες μπαταρίες. Αντικαταστήστε τις παλιές μπαταρίες με καινούργιες.

- Δεν εκπέμπεται ήχος «μπιπ» λήψης όταν μεταδίδεται σήμα.
- Η ένδειξη εξασθενεί.

Το τηλεχειριστήριο τροφοδοτείται με δύο ξηρές μπαταρίες (R03/LR03X2), οι οποίες βρίσκονται στο πίσω μέρος και προστατεύονται με κάλυμμα. (1) Αφαιρέστε το πίσω κάλυμμα του τηλεχειριστηρίου. (2) Αφαιρέστε τις παλιές μπαταρίες και βάλτε τις καινούργιες, τοποθετώντας σωστά τους πόλους (+) και (-). (3) Τοποθετήστε πάλι το κάλυμμα στην αρχική του θέση.

ΣΗΜΕΙΩΣΗ: Μόλις αφαιρεθούν οι μπαταρίες, το τηλεχειριστήριο διαγράφει όλο τον προγραμματισμό. Αφού τοποθετήσετε τις καινούργιες μπαταρίες, θα πρέπει να προγραμματίσετε το τηλεχειριστήριο από την αρχή.

▲ ΠΡΟΣΟΧΗ

- Μην ανακατεύετε παλιές μπαταρίες ή μπαταρίες άλλου τύπου.
- Μην αφήνετε τις μπαταρίες μέσα στο τηλεχειριστήριο αν δεν πρόκειται να το χρησιμοποιήσετε για 2 ή 3 μήνες.
- Μην απορρίπτετε τις μπαταρίες μαζί με τα υπόλοιπα οικιακά απορρίμματα. Πρέπει να συλλέγεται ξεχωριστά και να υποβάλλεται σε ειδική επεξεργασία.